

Varenummer: 203380M1260B1SK  
 Beskrivelse: E+G Justerfod  
 GN 33-80-M12-60-B1-SK, Rustfast  
 Note: SK Med møtrik, udvendig sekskant i bunden

## Mål

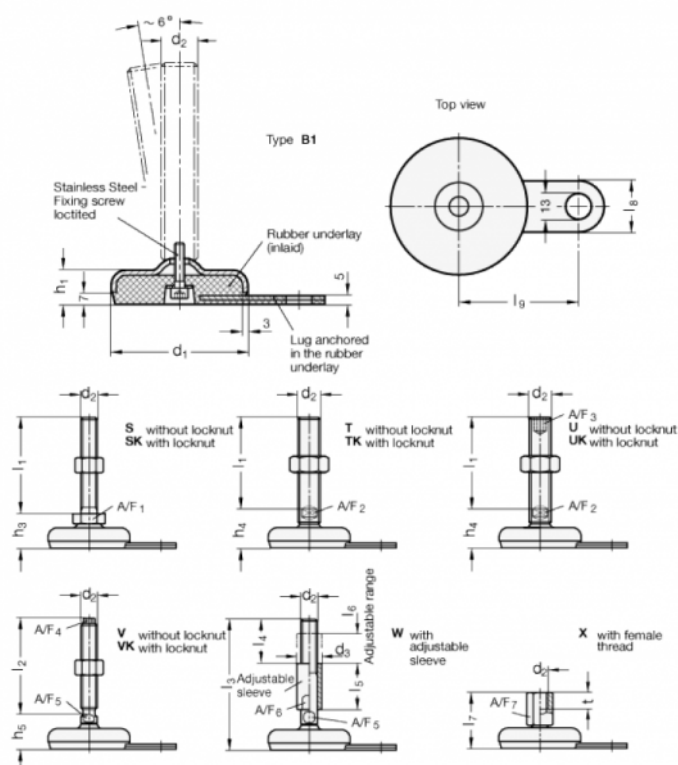

A/F1	= 17
d1	= 80
d2	= M12
h1	= 20
h3	= 28
l1	= 60
l8	= 30
l9	= 70